



WASHMAN

「暮らしを楽しく」をテーマに生活雑貨を創造する
株式会社シービージャパンの商品は、下記弊社オンラインショップにて、ご購入頂けます。

※商品の仕様及び価格は、予告無く変更する可能性があります。予めご了承下さい。

商品はこちらから購入いただけます。
<https://www.rakuten.co.jp/livingearth/>

ON LINE SHOP livingearth



シービージャパン 検索 弊社サイトはこちら
<http://www.cb-j.com>

WEB SITE



<http://cb-j.com>



取扱説明書

この度はお買い上げ頂き誠にありがとうございます。

本商品は、厳密なる検査をしておりますので安心してご使用頂けます。
ご利用の際には、破損等のないことを確認して、取り扱い方法をよくお読みになってからご使用下さい。なお、本書はいつでもお読み頂けるように必ず保管して下さい。

本商品は**日本国内一般家庭専用衣類洗濯機**です。
海外では使用しないで下さい。

もくじ

セット内容と各部の名称……………	2	ご使用方法・お洗濯ガイド……………	9～11
ご使用になる前に……………	3	お手入れ方法……………	12～13
安全上のご注意……………	4～6	修理・部品の交換について・廃棄する場合…	13
その他のご注意……………	7	仕様・保証書……………	14
洗濯する前に……………	8	ご紹介……………	15

◆**セット内容と各部の名称** ※ご使用になる前に必ず各パーツが揃っていることを確認して下さい。

※本商品に「給水ホース」は付属していません。

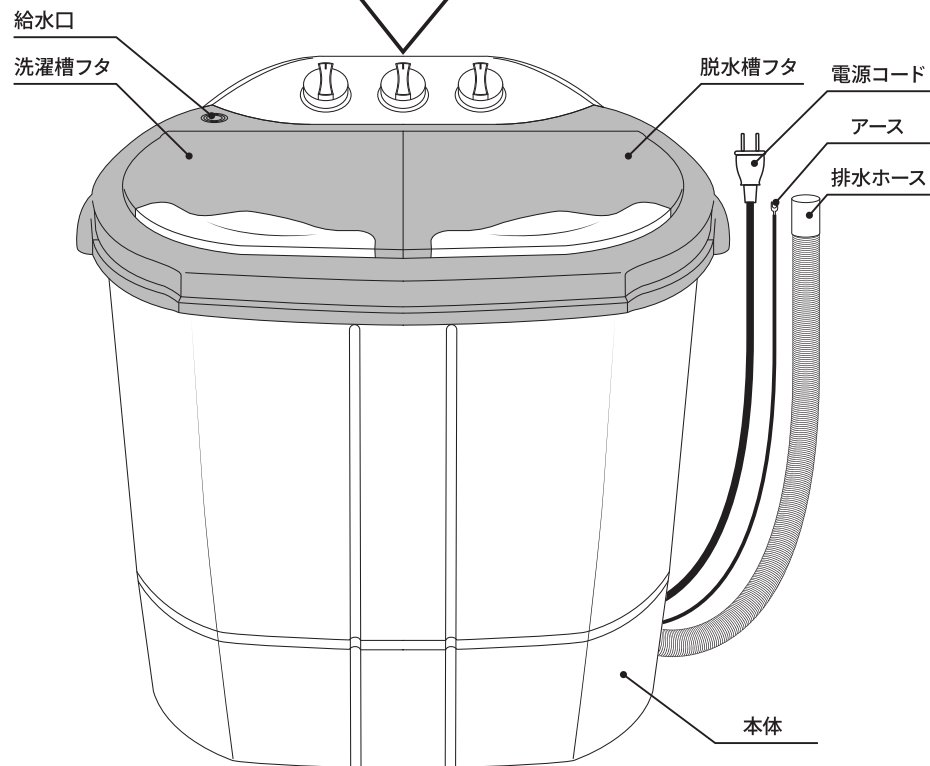
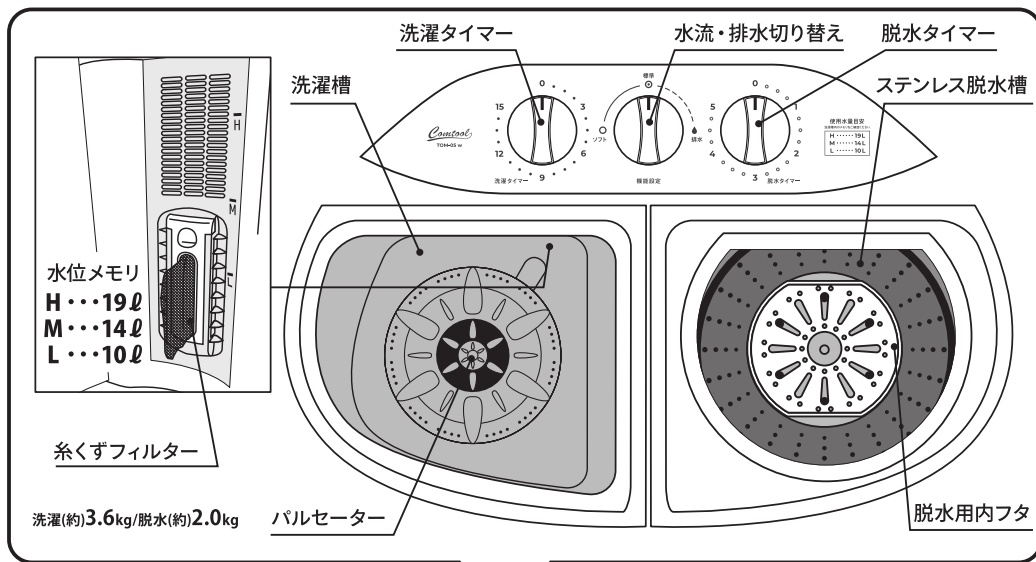

◆**ご使用になる前に**

①給水ホースを奥までつなぐ。

※本商品に給水ホースは付属していません。市販のホースを販売店にてお買い求め下さい。



給水ホースサイズ目安
内径約15～16mm

②電源プラグをコンセントにさす。

※アースを正しく取り付けて下さい。

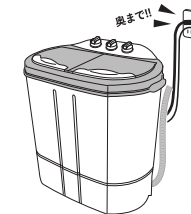

③排水ホースを下げる。

◆排水ホースの取り扱い

- ・排水ホース先端の高さは接地面より10cmを超えないようにして下さい。
- ・10cmを超えたと排水時間が長くなったり槽の水が完全に流れなくなったりします。
- ・排水ホースを踏まないようにして下さい。

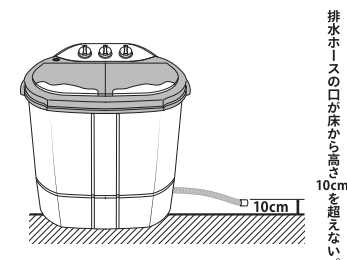

④設置場所は必ず平らな所にして下さい。

(水漏れ・異音など故障の原因になります)

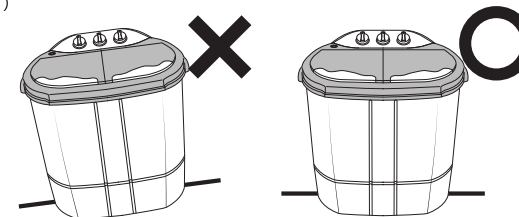

⑤気温が0℃以上の環境で使用して下さい。

0℃以下になると、給水した水が凍る場合があります。



本商品を0℃以下の場所で保管していた場合、必ず0℃以上の室内で4時間以上経ってから使用して下さい。

※「凍結」「凍結による破損」を防ぐには

- ・洗濯槽、脱水槽、排水ホース、給水ホースの水を抜いて下さい。
- ・洗濯槽、脱水槽、排水ホース、給水ホース内に水が残っていると、凍結や凍結による破裂、故障の原因になります。
- ※もし、洗濯槽内が凍結してしまったら
- ・電源プラグをコンセントから抜き、温水(50℃以下)をパルセーターが十分浸かるまで洗濯槽に入れて、10分程度放置します。
- ・パルセーターが手で回せるようになり、排水ができるようになりましたら、ご使用頂けます。

◆安全上のご注意

- ▲必ずご使用の前に本書をよくお読みになってから正しくお使い下さい。
- ▲本書はいつでもお読み頂けるように必ず保管して下さい。
- ▲本体に記載されている警告事項を必ず守り、本書の操作手順に従って正しくお使い下さい。

 警告	誤った取り扱いをすると、人が死亡または重傷を負う可能性が想定される内容を示します。	 注意	誤った取り扱いをすると、人が傷害を負ったり、物的損害の発生が想定される内容を示します。
--	---	---	---







絵表示の例

	左図のような絵表示は、 禁止 (してはいけないこと) を示します。		左図のような絵表示は、 指示 (必ず実行して頂くこと) を示します。
---	--	---	---

警告

 分解禁止	●P14の不具合対処方法以外の、分解・修理・改造は絶対しないで下さい。発火や異常作動によるケガの原因になります。※修理は、お買い求め頂いた販売店、または(株)シーピージャパンお客様サービスへご相談下さい。(詳細はP13の「◆修理・部品の交換について」に記載)		●本来の用途以外で使用しないで下さい。
 禁止	●子供だけで使用しないで下さい。また、幼児の手の届く所への保管、使用はしないで下さい。		●電源は交流100Vで定格15A以上のコンセントを単独で使用して下さい。また、アース線も必ず取り付けて下さい。低圧・定格が異なると火災、感電の原因になります。また、コンセントは国の認定を受けた商品を使用して下さい。
 ぬれ手禁止	●濡れた手で電源プラグの抜き差しをしないで下さい。感電の原因になります。		●火気の近く、その他熱源の近くで使用または保管をしないで下さい。故障、火災の原因になります。商品のプラスチック部分が熱で破損することがあります。
 水ぬれ禁止	●本体及び操作パネルを濡らさないで下さい。火災や感電の原因になります。また、水まわりや雨天の中などのご使用は避けて下さい。		●本商品を使用しない場合や、お手入れの際は必ず電源プラグをコンセントから抜いて下さい。
 禁止	●下記のような場所で使用しないで下さい。感電、ケガ、火災、故障の原因となります。 ・コンロや熱源などの火気の側 ・水回りなどの本商品が濡れる恐れのある場所 ・本商品が安定しない、不安定な場所(傾斜面など)		●各部位及び、本体等が破損している場合は絶対に電源プラグをコンセントに差し込まないで下さい。
 必ず守る	●煙が出たり、異音、異臭、異常発熱、動作不良など異常が発生した際は、すぐに使用を中止し、タイマーを切った後、電源プラグをコンセントから抜いて下さい。火災や感電、ケガ、故障の原因になります。		●本商品の作動時、手を洗濯槽などに入れないで下さい。ケガの原因になります。
 禁止	●電源プラグが濡れている状態でコンセントへ差し込まないで下さい。	 接触禁止	●本体の下に手足などを入れないで下さい。ケガの原因になります。

警告

 必ず守る	●本体の底部に空気を通す穴があります。その穴を塞がないようにして下さい。火災や感電、ケガの原因となります。	 必ず守る	●万一の水漏れなどに備え、必ず洗濯パンなどを使用して下さい。また、濡れた衣類を本商品の上に置かないで下さい。感電・ショートすることがあります。
 必ず守る	●防水性のシートや衣類は、脱水をしないで下さい。(例:寝袋、サウナスーツ、ウェットスーツ、レインコート、おむつカバー、自転車・バイク・自動車のカバー、スキーウェア、防水シートなど)ケガ、故障、水濡れ被害や損壊などの原因になります。	 必ず守る	●浴室には置かないで下さい。また、本商品を排水できないところに置かないで下さい。漏電による火災や感電の原因となります。
 必ず守る	●本商品の上のほったり、重い物を載せたりしないで下さい。ケガ、故障の原因になります。※近くに台などを置かないで下さい。子供が載る場合があります。	 必ず守る	●揮発性物質を付けた衣類を洗濯しないで下さい。(天然油脂など)爆発や火災の原因となります。

注意

 禁止	●50℃以上のお湯を使用しないで下さい。本機の変形や傷みにより、感電や漏電の恐れがあります。	 必ず守る	●本商品は家庭用です。業務用では使用しないで下さい。
 禁止	●熱源の近くや濡れる可能性のある場所に近づけないで下さい。破損やショート、火災の原因になります。	 必ず守る	●電源プラグをコンセントから抜く際は、必ず電源が切れていることを確認し、電源コードを持たず電源プラグを持って抜いて下さい。
 禁止	●電源コードは、束ねた状態で使用しないで下さい。また、踏んだりしないで下さい。破損やショート、火災の原因になります。	 必ず守る	●移動する際は、電源が切れていることを確認し両手で持って移動して下さい。
 禁止	●本商品は屋内専用です。屋外では使用しないで下さい。	 必ず守る	●作動中、及び電源プラグがコンセントにささっている状態で移動しないで下さい。故障やケガなどの原因になります。
 必ず守る	●ご使用前にすべての付属品が同梱されているかご確認ください。	 必ず守る	●脱水時は、脱水用内フタを正しく入れて下さい。
 必ず守る	●付属している専用部品以外は使用しないで下さい。故障やケガなどの原因になります。※給水ホースは、市販のホースをご使用下さい。	 禁止	●日が直接当たる場所や雨風が当たる場所で使用しないで下さい。(屋外での使用禁止)加熱や漏電により、火災の原因になります。
 禁止	●強い衝撃を与えたり(落としたり、ぶつけたり)して破損した場合は使用しないで下さい。	 禁止	●シミや変色しやすい物の上では使用しないで下さい。色移りする可能性があります。

⚠ 注意



禁止

- 周囲を囲まれた場所で使用しないで下さい。
十分な広さがあることを確認し、使用して下さい。



必ず守る

- 本商品の上に、熱い物や重い物を置かないで下さい。
変形・破損によりケガをする恐れがあります。

使用する際は、下図を目安に本商品の周囲にものを置かないようにして下さい。
広く安定した平らな場所でご使用下さい。
日が直接当たる場所や雨風が当たる場所で使用しないで下さい。

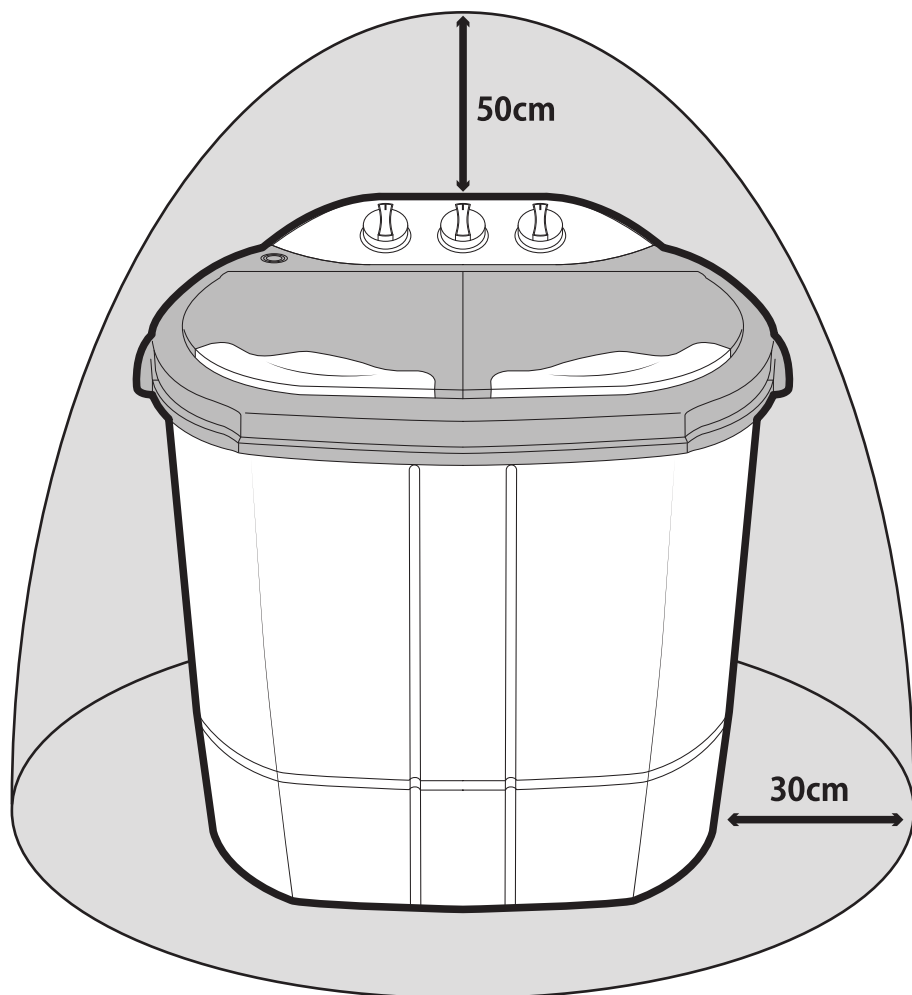

◆その他のご注意

トラッキング現象を防ぐために

トラッキング現象とは

電気商品の電源プラグを長期間コンセントに差しっぱなしにしていると、湿気やほこりのためにプラグ先端の2本の刃の間に微弱な電流が流れる場合があります。その時発生する微小火花により、プラグの絶縁素材が炭化して絶縁能力が低くなり、徐々に多くの電流が流れるようになる現象です。トラッキング現象の起きた電源プラグをそのまま使用していると、最後にはショートし、発火する恐れがあります。

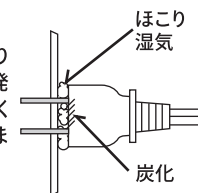

トラッキング現象を防ぐには

- 定期的に電源プラグをコンセントから抜いて点検して下さい。変色や変形があったら電気店などにご相談下さい。
- コンセント付近を清潔にし、ほこりなどがたまらないようにして下さい。
- こまめに部屋の換気をして下さい。特に冬場は暖房のため、窓に結露がたまりやすく窓際のコンセント近くは湿気が高くなりがちです。
- 使用しない場合は電源プラグをコンセントから抜いて通電しないようにして下さい。

ペットのいるご家庭では

- できるだけペットのいる部屋では使用しないで下さい。ペットが電源コードをかじったり、尿をかけたりすると事故や火災の原因になります。ペットと一緒に部屋で使用する場合は、よく監視しながらお使い下さい。
- 家畜を飼育する施設では使用しないで下さい。

保管場所について

- 高温多湿な場所、火気付近、直射日光にあたる場所、つり戸棚等の高い所に保管しないで下さい。
- 必ずお手入れをし、よく乾燥させてから保管して下さい。
- 保管場所に移動する際は、両手でしっかり持ち保管場所へ移動して下さい。
- コンセントにはほこりをつけないようにして下さい。
- ネズミなどが発生する場所には保管しないで下さい。コードをかじられたり、尿をかけられる恐れがあり、故障や火災の原因になります。また、ゴキブリや害虫が発生する場所にも保管しないで下さい。故障や火災の原因になります。

使用しないとき・外出するときは

使用しないとき・外出するときは、必ずコンセントから電源プラグを抜いて下さい。

◆洗濯する前に

下記内容を必ずお読みになり、確認した上で洗濯を行って下さい。

⚠ 注意

◆洗濯をする前の注意事項

- 洗濯物が洗濯機での洗濯に適したものかどうか必ず確認して下さい。
- 衣類の取扱絵表示を確認して正しく洗濯して下さい。



- 繊維の種類・汚れの具合・白物と色物などに分けて下さい。
- 洗濯物のポケットの中に何も入っていないか確認し、入っていたら取り除いて下さい。
- 洗濯物にボタンやチャックがついている場合は必ず全て閉めて下さい。
- 洗濯物がかたよらないように、洗濯物を広げてから入れて下さい。
- 洗濯物にボタンなどが付いている場合、作動中パルセーターにあたり、破損や故障の原因となります。ボタンが洗濯物の内側になるように入れて下さい。
- 破れている洗濯物は直してから洗濯して下さい。
- 色が落ちやすい洗濯物は別々に洗濯して下さい。
- 吸水の悪い洗濯物は手で水の中に入れて下さい。(押し込んで吸水させるようにして下さい)
- 泥などが付いている洗濯物は、取り除いてから洗濯して下さい。
- ウール・化繊など傷みやすい洗濯物は裏返しにして入れて下さい。
- 化学汚染されたものを入れないで下さい。

◆漂白剤・柔軟剤

- 決まった水位まで水を入れ、漂白剤・柔軟剤をゆっくり入れて下さい。
- 色やデザインがついている洗濯物には漂白剤を使用しないで下さい。
- 漂白剤・柔軟剤の使用量や量などについてはそれぞれの説明事項に従って下さい。
- 粉の漂白剤は水に溶かしてからご使用下さい。

◆洗濯洗剤

- 洗濯槽に少量の水を入れた後、洗剤を入れて約30秒間洗濯槽をまわして下さい。洗剤が溶けたのちに洗濯物を入れて、水位を確認して下さい。
- 洗濯量によって水位を選択し、洗剤の量は洗剤の説明書に従って決めて下さい。
- 入浴剤や浴室用洗剤が入った風呂の残り湯は、成分により洗濯槽を傷めたり、衣類に色が残るおそれがありますので、入浴剤や浴室用洗剤の取扱説明書をよくお読みになりご使用下さい。

◆ご使用方法

①水(温水)と洗剤を入れた洗濯槽に洗濯物を入れる(必ず排水ホースを倒してご使用下さい。)

⚠ 注意

- 布の厚さ、大きさ、種類により洗濯量は異なります。1回の洗濯は槽内がうまく回転するよう量にして下さい。
- フタを閉める際に洗濯物や指など挟まないように注意して下さい。

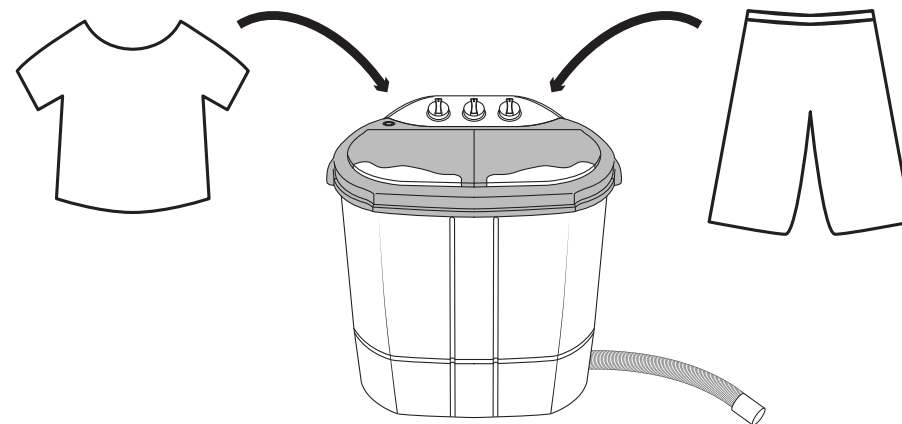

②洗濯をする(洗濯タイマーで洗濯時間を設定して下さい。)

⚠ 注意

- あらかじめ水流をソフト・標準のいずれかの洗い方を選択して下さい。(洗濯物に応じて選ぶようにして下さい)
- 洗濯槽に水が不足していないか必ず確認して下さい。「L(10L)」ラインより水が少ない状態で作動させないで下さい。
- 洗濯時間を2分以下に設定する場合は、必ずダイヤルを6分の位置まで回した後、設定時間まで戻して下さい。
- 回転中は、洗濯槽に手を入れしないで下さい。

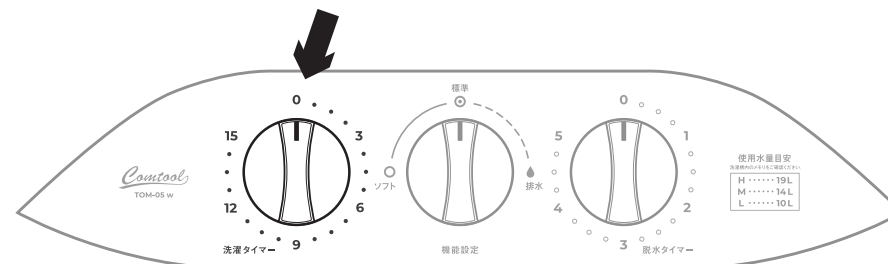

◆ご使用方法

③中間脱水をする（脱水槽に洗濯物を移し脱水用内フタをし、脱水タイマーで脱水時間を設定して下さい。）

△ 注意

- 洗濯物の重心が偏り脱水槽の回転がブレると故障の原因になりますので、必ず内フタをご使用下さい。
（脱水用内フタで洗濯物を押さえ水平して下さい。）
 - 脱水用内フタを閉める際に、洗濯物や指などを挟まないように注意して下さい。
 - 回転中は手などを脱水槽に入れないで下さい。
（脱水用内フタを開けると脱水槽の回転は止まります。）
 - 脱水用内フタを使用しないと、洗濯物が脱水槽から飛び出し紛失する場合があります。
- ※少量の洗濯物でも必ず脱水用内フタで洗濯物を押し下げて下さい。
※脱水と注水すぎを同時に行なうと、脱水が十分に出来ない場合があります。

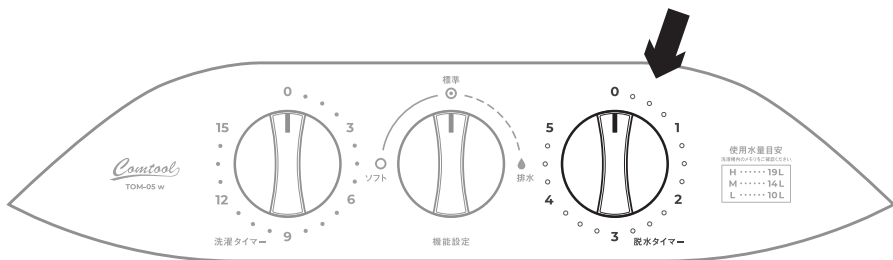
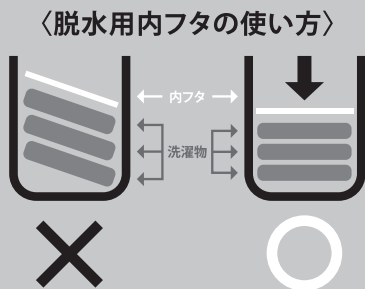

④すすぎをする（洗濯槽に洗濯物を再度移し、洗濯タイマーですすぎ時間を設定して下さい。）

△ 注意

- 給水は水を出しすぎないようにご注意ください。
- 必ず排水ホースを倒してご使用下さい（水漏れ、故障の原因になります）。
- 脱水槽内フタを閉める際に洗濯物や指などが挟まないように注意して下さい。
- 回転中は手などを洗濯槽に入れないようにして下さい。

【ためすすぎをする場合】

洗濯槽に水をためてすすぐ方法です。
給水は「H(19L)」ライン以下で行って下さい。

【注水すぎをする場合】

洗濯槽にためすぎと同様に水をためて、さらに水を給水しながらすすぐ方法です。
余分な水は排水されます。
※排水量より給水量を多くしないで下さい。
水漏れ故障の原因になります。

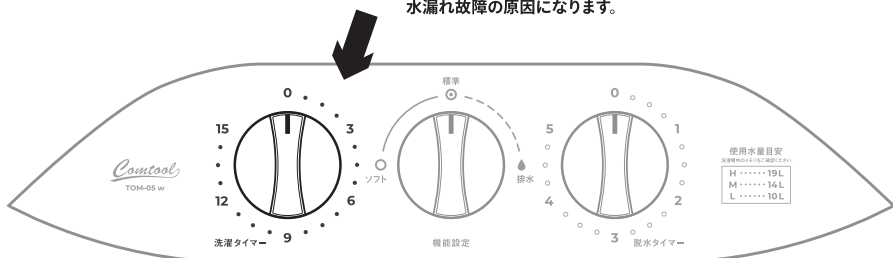

◆ご使用方法

⑤脱水をする（脱水槽にすすぎを終えた洗濯物を移して脱水時間を脱水タイマーで設定して下さい。）

△ 注意

- 洗濯物の重心が偏り脱水槽の回転がブレると故障の原因になりますので、必ず内フタをご使用下さい。
（脱水用内フタで洗濯物を押さえ水平して下さい。）
 - 脱水用内フタを閉める際に、洗濯物や指などを挟まないように注意して下さい。
 - 回転中は手などを脱水槽に入れないで下さい。
（脱水用内フタを開けると脱水槽の回転は止まります。）
 - 脱水用内フタを使用しないと、洗濯物が脱水槽から飛び出し紛失する場合があります。
- ※少量の洗濯物でも必ず脱水用内フタで洗濯物を押し下げて下さい。
※脱水と注水すぎを同時に行なうと、脱水が十分に出来ない場合があります。

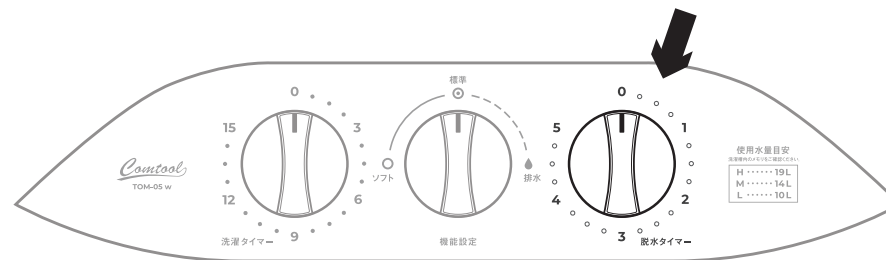
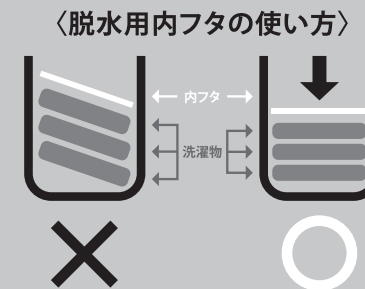

◆お洗濯ガイド

水流切換	洗濯量	洗濯物例
○ ソフト ▶ 優しく洗いたいとき	L(10L)	下着や靴下などの小物衣類
◎ 標準 ▶ しっかり洗いたいとき	M(14L)	TシャツやYシャツなどの軽量衣類
	H(19L)	作業着などの大物衣類

※上記は目安です。実際の洗濯物の汚れや量に合わせて調整して下さい。

※洗剤、漂白剤、柔軟剤の使用量や方法はそれぞれの説明書に従ってご使用下さい。

※洗濯物が回らない場合は、洗濯物の量を調整して下さい。

一度洗濯タイマーを『0』に戻し、電源コードをコンセントから抜いてから洗濯物の量を減らして下さい。

◆お手入れ方法

⚠ 注意

※お手入れの際は必ず電源プラグをコンセントから抜いて下さい。

- ※濡れた手で、電源プラグを抜かないで下さい。
- ※必ず、電源が切れていることを確認し、コンセントから電源プラグを抜いて下さい。
- ※シンナー・ベンジン・お掃除用漂白剤・アルコール溶剤等を使用しないで下さい。
- ※洗濯槽及び脱水槽の水を排水してから行って下さい。

本体のお手入れ

- ・柔らかい布に薄めた台所用中性洗剤を含ませ、よく絞ってから拭いて下さい。

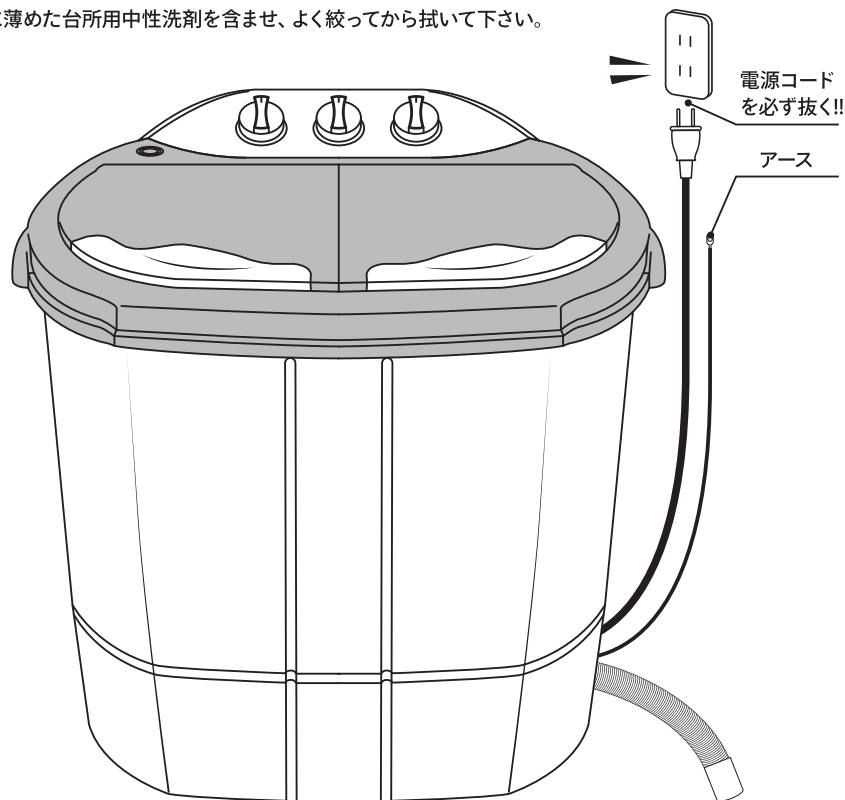

◆お手入れ方法

糸くずフィルター

- ・使用後は毎回必ず掃除して下さい。

- ①糸くずフィルターの★を矢印の方向に持ち上げて取り外す。
- ②糸くずを取り除く。
- ③糸くずフィルターをセットする。
(正しく取り付けて下さい。)

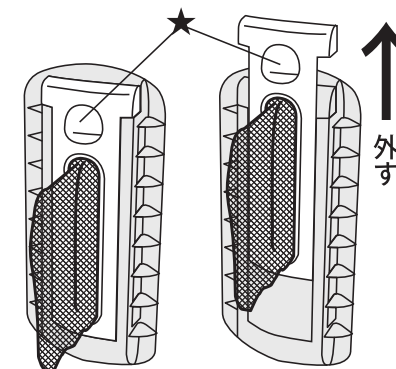

◆故障かな?と思ったら

状態	確認して下さい。
脱水槽が回らない。	脱水槽の外側にハンカチや靴下などが落ちていませんか。
脱水槽の排水が遅い。	細い棒などで取り出して下さい。
上手く脱水できない。	洗濯物が偏っていませんか。 内フタが水平になるように洗濯物の位置を調整して下さい。 洗濯機を水平な場所に設置していますか。
床が水で濡れる。	洗濯槽の水位が「H(19L)」ラインを越えていませんか。

◆修理・部品の交換について

- 保証書(取扱説明書裏表紙)に、お買い上げの販売店名 お買い上げ日が記入されているのを確かめの上、よくお読みの後、保管して下さい。
- 修理の必要が生じた場合や、紛失などによる部品交換の必要が生じた場合は、右記連絡先にご相談下さい。
- 保証期間のすぎている商品の修理は、お客様のご要望により有料にて承ります。右記連絡先にご相談下さい。

株式会社シービージャパン

お客様サービス

☎0120-934-699

音声ガイダンスに従い操作して下さい。

(家電製品は①)

受付時間 平日10:00~12:00 13:00~17:00

◆廃棄する場合

- 本商品は家電リサイクル対象商品です。お住まいの自治体の廃棄処分方法に従って下さい。

◆洗濯槽の排水の不具合対処方法



機能設定ダイヤルを「標準」の位置にする。



本体裏側のカバーの2箇所のネジを外す。



本体裏側のカバーを手前に引いて外す。



キャップを回して外す。



キャップ、バネ、ゴムストッパーを引き上げる。



パイプの内部にゴミが詰まっている場合はピンセットなどで取り除いて下さい。
※作業後は水漏れしないように、キャップを確実にしめて下さい。

◆仕様

商 品 名	： ウォッシュマン
型 番	： TOM-05 w
外 形 寸 法	： 横550×奥360×高さ575mm
標 準 洗 濯	： 洗濯 3.6kg/脱水 2.0kg
標 準 使 用 水 量	： 19ℓ
商 品 重 量	： 10Kg
定 格 電 圧	： AC100V
定 格 周 波 数	： 50/60Hz
定 格 消 費 電 力	： 洗濯240W/脱水120W
洗 濯 方 式	： うずまき式(反転方式)
脱 水 方 式	： 遠心脱水式
セ ッ ト 内 容	： 本体、脱水用内フタ、糸くずフィルター 取扱説明書(保証書付き)
原 産 国	： 中国

持込修理

保証書

この保証書は取扱説明書の注意書きに従った正常な使用状態において、故障した場合に無料修理・交換等を行なうことをお約束するものです。お買い上げ日から保証期間中に故障が生じた場合、本商品と保証書をご提示の上、お買い上げの販売店、又は弊社までご依頼下さい。

1. 保証期間内でも次のような場合には有償修理・有償交換となります。

- (1) 取扱説明書通りの使用方法をしなかった場合の不具合
- (2) 消耗品または付属品の交換
- (3) 火災、地震、水害などの天災ならびに公害などの外部要因における事故や故障
- (4) 保証書にお買い上げ日、お客様名、販売店名及び捺印がない場合、あるいは字句を書き換えられた場合

2. この保証書は日本国内においてのみ有効です。

3. この保証書は再発行できませんので大切に保管して下さい。

※この保証書は本書に明示した期間と条件の下において無償修理・交換をお約束するものであり、お客様の法律上の権利を制限するものではありません。

保証期間はお買い上げ日より1年間です。

お買上日 年 月 日

商品名 ウォッシュマン TOM-05 w

お名前

ご住所

電話

販売店名

電話

株式会社シービージャパン 〒121-0816 東京都足立区梅島1-36-9

発売元 株式会社シービージャパン

[お客様サービス]0120-934-699 音声ガイダンスに従い操作して下さい。(家電製品は①)

受付時間：平日10:00～12:00 13:00～17:00

URL : <http://www.cb-j.com>