



SANTECO

サンテコ

SOLUND アクティブボトル
シリーズ共通

HOT & COLD

取扱説明書

この度は本商品をお求め頂き
誠にありがとうございます。

本商品を正しくお使い頂くために、ご使用前に、必ずこの取扱説明書をお読み下さい。お読みになった後は大切に保管し、ご使用上ご不明な点や不具合が生じた場合はお確かめ下さい。



電子レンジ
使用不可



食器洗浄機
食器乾燥機
使用不可

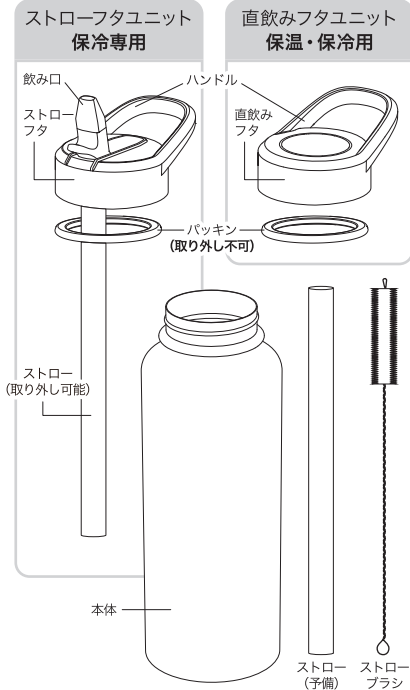

◇各部の名称





※図、イラストはイメージです。実際の商品とデザインなど異なることがあります。

安全上のご注意

●表示マークの意味について、誤った使い方をしたときに生じる危害や損害の程度を次の表示で説明しています。

 警告	この表示の欄は「死亡または重傷などを負う可能性が想定される」内容です。
 注意	この表示の欄は「傷害を負う可能性または物的損害のみが想定される」内容です。

●絵表示の意味について、お守り頂きたい内容の種類を次の絵表示で説明しています。

 禁止	この表示の欄はしてはいけない「禁止」内容です。
 必ずおこなう	この表示の欄は必ず実行して頂きたい「強制」内容です。

警告



乳幼児の手の届く所には置かないで下さい。また、いたづらをしないように十分注意して下さい。

※けがややけどの原因になります。



禁止

傾けた状態、または顔などを近付けた状態でフタユニットや飲み口を開けないで下さい。

※飲料が漏れて衣類や物を汚したり、やけどの原因になります。



禁止

ストローフタユニット使用時

熱い飲料は入れないで下さい。

※熱い飲料がストローから勢いよく口内に入るためやけどの原因になります。



禁止

ストーブやコンロなど火気のそばに近付けないで下さい。

※変形や変色、やけど、漏れの原因になります。



禁止



飲料の量は図の位置までとして下さい。

本体内のくぼみから1cm下までが目安(少なめ容量)

※入れすぎますと、フタユニットを閉じた際に飲料が溢れる場合があります。



必ずおこなう

フタユニットはパッキン(ストロー)が正しくはまっていることを確認してから、確実に閉めて下さい。

※漏れの原因になります。



必ずおこなう

注意

改造、分解、修理は絶対にしないで下さい。

※破損や事故の原因になります。

落としたりぶつけたり、強い衝撃を与えないで下さい。

※変形や破損により、漏れや保溫保冷不良などの原因になります。

ご使用前によくお読みの上、必ずお守り下さい。

飲料を入れる目的以外に使用しないで下さい。

飲料を入れたまま長時間放置しないで下さい。

※変質や腐敗の原因になります。

電子レンジに入れしないで下さい。

※金属部がスパークして電子レンジが故障する原因になります。
また、熱により部品が変形して漏れの原因になります。

ハンドルを持って振り回さないで下さい。

※けがや破損・事故の原因になります。

食器洗浄機・乾燥機は使用しないで下さい。

缶やビンなどを本体に入れしないで下さい。

※破損や事故の原因になります。

フタを開けた状態で持ち歩かないで下さい。

※本体が傾いたり逆さになった際に、飲料が飲み口や空気穴から出て、物や衣類を汚す原因になります。

本商品専用の部品以外は付けしないで下さい。

※漏れや破損の原因になります。

フタを開けた状態で本体を傾けたり、逆さにしないで下さい。

※飲料が飲み口や空気穴から出て、物や衣類を汚す原因になります。

外出時など十分にお手入れが出来ない場合でも、使用した後はすぐに本体内側をよく水洗いして下さい。

※使用後放置しておく、サビや穴あきなど破損の原因になります。

ストロー・フタユニット使用時

持ち運ぶ際は飲み口を必ず閉めて下さい。

※飲料が漏れて、物や衣類を汚す原因になります。

丸洗いは出来ませんが、つけ洗い(水中に放置)はしないで下さい。

※サビ・穴あきなど破損の原因になります。

直飲みフタユニット使用時

熱い飲料を入れた場合はやけどに十分ご注意ください。

お出かけ前に、商品を逆さにして漏れないことを確認して下さい。

※飲料が漏れた場合は、P7の「こんなときは・・・」の項目をお確かめ下さい。

塩素系漂白剤、シンナー、ベンジン、金属たわし、みがき粉、クレンジャーは使用しないで下さい。

※傷やサビなどの原因になります。

煮沸はしないで下さい。

※変形や破損により、漏れや保冷不良、塗装剥がれなどの原因になります。

バッグなどに入れる場合は万一の漏れを防ぐために必ず本体を縦置きして下さい。

※商品を横置きにすると、中の飲料が漏れる場合があります。

本体を爪や固いもので引っ掻いたり擦ったりしないで下さい。また洗う際も、柔らかいスポンジでやさしく洗うようにして下さい。

※塗装が剥がれる原因になります。

運転しながらのご使用は危険ですのでお止め下さい。

本体底面に貼ってあるプレートを絶対に剥がさないで下さい。

※サビ・穴あきなど破損の原因になります。

車の中など高温になる所には放置しないで下さい。

※腐敗の原因になります。

本体内に水滴を残したまま保管しないで下さい。

※サビなどの原因になります。

次のものは絶対に入れないで下さい

▶牛乳、乳飲料、果汁など

(成分が腐敗する恐れがあります。)

▶味噌汁、スープなど塩分を多く含むもの

(本体内側はステンレス製ですが、サビや変色などの可能性があります。)

▶ドライアイス、炭酸飲料

(炭酸ガスの圧力でフタが開かなかったり、飲料が溢れる場合があります。)

▶アルコール類、お茶の葉、果肉など

(詰まり、漏れなど破損の原因になります。)

ご使用方法 [ストローフタユニット・直飲みフタユニット共通]

※ご使用前に、フタユニット・本体内側を十分に洗って下さい。

① 本体からフタユニットを外す。

フタユニットを矢印の方向に回し、外します。

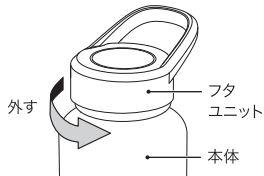

② 飲料を入れフタユニットを閉める。

フタユニットを矢印の方向に回し、閉めます。

※フタは確実に閉めて使用して下さい。

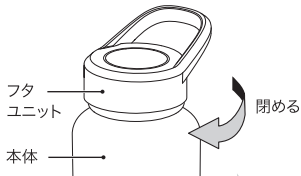

POINT

予め本体内側に熱湯(冷水)を入れ、1分程度予熱(予冷)すると、保温・保冷効果が高まります。

※ストローフタユニットは保冷専用ですので、熱湯は入れないで下さい。

本体内のくぼみから1cm下までが目安(少なめ容量)

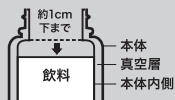

(断面図)

飲み口の開け方・戻し方 [ストローフタユニット]

開け方

片手でハンドルを抑えながら、もう片方の手で飲み口の出っ張り★を持ち、矢印の方向に倒すと飲み口が立ち上がります。

戻し方

「開け方」と同様に、片手でハンドルを抑えながら、もう片方の手で飲み口の出っ張り★を持ち、矢印の方向に倒すと飲み口が倒れます。

開け方

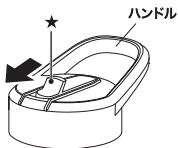

戻し方



ストローの外し方・取り付け方 [ストローフタユニット]

外し方

片手でストローフタを抑えながら、もう片方の手でストローを回しながら引っ張ると外せます。
※無理に引っ張ると破損する可能性がありますのでお止め下さい。

取り付け方

ストローフタの★にストローを奥までしっかりと差し込みます。
※ストローの洗浄には付属のストローブラシをお使い下さい。
※ストローが劣化・破損したり紛失した場合は、予備のストローをお使い下さい。

外し方

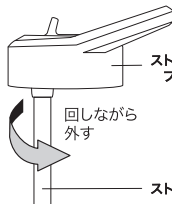

取り付け方

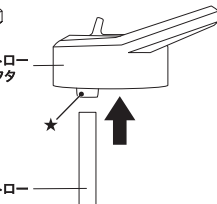

- ※本商品はパッキンの取り外しは出来ません。無理にパッキンを外さないで下さい。
パッキンが劣化した場合は、フタユニットまるごとの交換となります。
- ※洗浄後は十分に乾燥させ、各部をしっかりと確実に取り付けしてからご使用下さい。

お手入れ方法

匂いや汚れを防ぎ、いつまでも清潔にご使用頂くために、ご使用後は必ずお手入れをして下さい。

- お手入れはぬるま湯でうすめた食器用中性洗剤を使用して下さい。
- 汚れが落ちない場合は、下表に従ってお手入れをして下さい。
- 長期間ご使用にならない場合は、各部(フタ、ストロー、本体)を外した状態で保管して下さい。フタ保管後ご使用の際は、組み立ててからご使用下さい(P5参照)。

部品名	洗い方	お手入れ方法
フタ ユニット	○ すすぎ洗い	ストローフタユニットはストローを外した状態できれいに洗い、十分に乾燥させて下さい。 お手入れの後はストローが正しく取り付けられていることをお確かめ下さい(P5参照)。 間違えて取り付けると、漏れや破損の原因になります。
	✕ 漂白剤	漂白剤は使用しないで下さい。 塗装が剥がれる原因になります。
本 体	○ すすぎ洗い	きれいに洗い、十分に乾燥させて下さい。
	✕ 漂白剤	内面の汚れが落ちない場合は、重曹をご使用下さい。 その際、本体はフタで密閉しないで下さい。 本体の内圧が上がり、フタが飛び出すことがあり危険です。 ※外面に関しては、塗装の剥がれ、サビなどの原因になるため、使用しないで下さい。
食器洗浄機 食器乾燥機	本体破損、プラスチック部品の変形などの原因になりますので、絶対に使用しないで下さい。	

仕様

部品名		材質
ストロー フタユニット	フタ	ポリプロピレン
	ストロー	ポリプロピレン
	パッキン	シリコーンゴム
直飲み フタユニット	フタ	ポリプロピレン
	パッキン	シリコーンゴム
本 体	内びん	ステンレス鋼
	胴 部	ステンレス鋼(ポリエステル塗装加工)
ストローブラシ		ステンレス、ナイロン

※仕様は、改良改善のため予告なく変更する場合がございます。

こんなときは・・・

ご不明な点がございましたら、以下の項目をお確かめ下さい。

不具合	お確かめ下さい	対処方法
飲料が漏れた	フタユニットは閉まっていますか	フタユニットはしっかり閉めてご使用下さい(P4参照)。 飲み終わったら、フタユニットを確実に閉めて下さい。 ※ストローフタユニットは飲み口をしっかり倒して下さい。
	飲料を入れすぎていませんか	飲料を入れすぎない様にして下さい(P4参照)。
	ストローフタユニット使用時 飲み口が立っていませんか	飲み口がしっかり倒れていることを確認して下さい(P5参照)。
	パッキンが破損または消耗していませんか	交換用のフタユニットをお求め下さい。 オンラインショップにてお買い求め頂けます(P8参照)。
本体内側が変色した	汚れではないですか	重曹をお使い下さい(P6参照)。
	斑点状の赤サビではないですか	水に含まれる鉄分などが付着したものです。ぬるま湯に約10%程度の食酢を入れて約30分後によく洗って下さい。
	さわるとザラザラしていませんか	水に含まれるカルシウムなどが付着したものです。ぬるま湯に約10%程度のクエン酸を入れ、フタユニットを外した状態で約3時間後によく洗って下さい。
保温・保冷が効かない	飲料の量が少なくないですか	本体内側を予熱・予冷しておくことより効果的です。また、飲料の量を多くすると持続性がアップします(P4②参照)。
	本体の外側が熱くなっていませんか	内部構造に不具合が考えられますので、お客様相談窓口までご連絡下さい(P8参照)。
異臭がする	本体内側に汚れが付着していませんか	ご使用後はきれいに洗い、完全に乾燥させて下さい。異臭が取れない場合は重曹をお使い下さい(P6参照)。
パッキンが変色した	汚れ・カビが付着していませんか	汚れ・カビが落ちない場合はフタユニットを取り替えて下さい。 オンラインショップにてお買い求め頂けます(P8参照)。
飲料が腐敗した	長時間保存していませんか	出来るだけ早く(6時間以内)一度にお召上がり下さい。

お問い合わせについて

商品の品質管理には、万全の注意を払っておりますが、万一商品に不具合が生じた場合や商品に関するお問い合わせ・ご質問などがございましたら、下記までお問い合わせ下さい。

発売元

株式会社シーピージャパン

お客様相談窓口

 **0120-934-699**

(受付時間:平日10:00~17:00)

弊社サイトはこちらから

<http://www.cb-j.com>

シーピージャパン

検索



CB JAPAN ONLINE SHOPはこちらから

<https://www.rakuten.co.jp/livingearth/>

部品などはこちらから
ご購入頂けます。

<https://www.rakuten.co.jp/livingearth/>

ON LINE
SHOP
livingearth



SANTECO

SANTECOはヨーロッパ、アジア、アメリカのインターナショナルチームによって2015年に設立されました。従来のデザインと製造の概念を覆すような、デザイン性に重点を置いたスタイルのブランドです。SANTECOボトルの曲線美・機能性・実用性は、ライフスタイルとファッションの要素を取り入れることによって生まれました。SANTECOは使い捨てカップやペットボトルを無くし、環境を変え、世界を変えます。環境保護のパイオニアを目指して。

Designed in France MADE IN CHINA